



# GIOTTI LINE

WWW.AUTOCARAVANASBURGOS.COM

COLECCIÓN 2023

UN VIAJE EXTRAORDINARIO

START YOUR ADVENTURE



*Tuscany style*  
**SIENA 390**



VAL D'ORCIA - SIENA - CAPILLA DEVITALETA

fotografía tomada en San Quirico d'Orcia



# GIOTTILINE



## GIOTTILINE, UN EQUIPO A SU SERVICIO

GIOTTILINE es mucho más que una marca.

Es la apoteosis de un viaje. Un viaje libre, lleno de nuevas energías y nuevas ideas. Nuestra pasión, nuestra vocación por la calidad y el trabajo en equipo nos han permitido presentar una gama de productos cada vez más completa y satisfactoria, también gracias a nuestra nueva carpintería, nuestra nueva línea de producción automatizada y el proceso continuo de transferencia del know-how de Rapido, con el consecuente innovación de nuestros procesos productivos.

Confíe en las hábiles manos de nuestro equipo de apasionados artesanos y técnicos...verá que cada viaje siempre será mejor con GIOTTILINE.

### A TEAM AT YOUR SERVICE

GIOTTILINE is more than a brand.

It is the blaze of the journey. A journey into the freedom with a plenty of energies and new concepts. Our passion and quality-oriented commitment designed a range of full-equipped vehicles; the new internal joinery and automatized production line contribute to carry on the transfer of the Rapido know-how and the innovation of our production process.

Rely our team of craftsmen and passionate technicians...you will realize that all journeys will be always better with Giottiline.

### UNE ÉQUIPE À VOTRE SERVICE

GIOTTILINE est bien plus qu'une marque.

C'est l'apothéose d'un voyage. Un voyage libre, plein d'énergie et de nouvelles idées. Notre passion, notre dévotion à la qualité et au travail d'équipe nous ont permis de présenter une gamme de produits de plus en plus complète et satisfaisante, également grâce à notre nouvelle menuiserie, notre nouvelle ligne de production automatisée et grâce au processus de transfert continu du savoir-faire Rapido, avec une conséquente innovation de nos processus de production. Faites confiance aux mains expertes de notre équipe d'artisans et de techniciens passionnés...vous verrez que chaque voyage sera toujours meilleur avec GIOTTILINE.

## EIN TEAM ZU IHREN DIENSTEN

GIOTTILINE ist viel mehr als eine Marke. Es ist die Apotheose einer Reise. Eine freie Reise voller neuer Energie und neuer Ideen. Unsere Leidenschaft, unser Engagement für Qualität und Teamwork haben es uns ermöglicht, eine immer vollständigere und zufriedenstellender Produktpalette zu präsentieren auch dank unserer neuen Schreinerei, unserer neuen automatisierten Produktionslinie und dem kontinuierlichen Prozess des Know-how-Transfers von Rapido mit konsequenter Innovation unserer Produktionsprozesse. Vertrauen Sie auf die erfahrenen Hände unseres Teams leidenschaftlicher Handwerker und Techniker...Sie werden sehen, dass mit GIOTTILINE jede Reise immer besser wird.

### UN TEAM AL TUO SERVIZIO

GIOTTILINE è molto più di un brand. E' l'apoteosi di un viaggio. Un viaggio libero, ricco di nuove energie e nuove idee. La nostra passione, la nostra dedizione alla qualità e al lavoro di squadra ci hanno consentito di presentare una gamma di prodotti sempre più completi e soddisfacenti, anche grazie alla nostra nuova falegnameria, alla nostra nuova linea di produzione automatizzata e al continuo processo di trasferimento del know-how da Rapido, con conseguente innovazione dei nostri processi produttivi. Affidati alle sapienti mani della nostra squadra di artigiani e tecnici appassionati...vedrai che ogni viaggio sarà sempre migliore con GIOTTILINE.





# El viaje nunca se detiene

THE JOURNEY NEVER STOPS  
LE VOYAGE NE S'ARRÊTE JAMAIS  
DIE REISE HÖRT NIE AUF  
IL VIAGGIO NON SI FERMA MAI

## HISTORIA

**2004** La familia Giotti fundó GiottiLine, que inmediatamente se ubica en la cima de la categoría TOP del mercado gracias a una gama de vehículos innovadores.  
**2007 - 2012** Nace la gama Therry de perfiladas - capuchinas y la integral G-Line, que proyecta a la empresa en el segmento del mercado de lujo.  
**2014 - 2017** GiottiLine es adquirida íntegramente por PLA y pasa a formar parte del grupo francés Rapido, uno de los actores europeos más importantes en el sector de los vehículos recreativos.  
**2022** Inalización de una importante renovación que condujo a la expansión de la planta industrial en Toscana y al lanzamiento de la nueva línea de producción.

## HISTORY

**2004** The Giotti family founds the GiottiLine brand which takes position from the very beginning on the top of market classes through an innovative product range.  
**2007 - 2012** The coach-built and low-profile Therry models and the a-class G-Line are introduced and position the brand in the high-class market.  
**2014 - 2017** PLA takes over GiottiLine and joins the French group of Rapido, that is one of most relevant players in the industry of the leisure vehicles.  
**2022** a big restoration and extension of the production plant are complete and a new production line is started up.

## HISTOIRE

**2004** La famille Giotti fonde GiottiLine qui se place immédiatement au sommet de la catégorie TOP du marché grâce à une gamme de véhicules innovants.  
**2007 - 2012** La production des profilés et capucines de la gamme Therry et des intégraux G-Line, projettent l'entreprise sur le segment du marché de luxe.  
**2014 - 2017** GiottiLine est racheté à 100 % par PLA et fait partie du groupe français Rapido, l'un des plus importants acteurs européens du secteur des véhicules de loisirs.  
**2022** Achèvement d'une rénovation importante qui a conduit à l'agrandissement de l'usine et au lancement de la nouvelle ligne de production.

## GESCHICHTE

**2004** Gründet Die Familie Giotti die Firma GiottiLine, die sich dank einer Reihe innovativer Fahrzeuge auf Antrieb an die Spitze der TOP-Kategorie des Marktes rangiert.  
**2007 - 2012** Werden die Baureihen Therry Teilintegriert und Alkoven sowie der Liner G-Line entworfen, dies katapultiert das Unternehmen in das Luxusmarktsegment.  
**2014 - 2017** Giottiline wird vollständig von PLA übernommen und wird Teil der französischen Rapido-Gruppe, einem der wichtigsten europäischen Player im Freizeitfahrzeugsektor.  
**2022** Abschluss einer umfassenden Renovierung, die zur Erweiterung des Industriewerks in der Toscana und zur Inbetriebnahme der neuen Produktionslinie führte.

## STORIA

2004 La famiglia Giotti fonda GiottiLine che si posiziona fin da subito al vertice della categoria TOP di mercato grazie a una proposta di veicoli innovativi.  
2007 - 2012 Nascono la gamma di semintegrali e mansardati Therry ed il motorhome G-Line, che proietta l'azienda nella fascia di mercato luxury.  
2014 - 2017 GiottiLine viene interamente acquisita da PLA ed entra a far parte del gruppo francese Rapido, uno tra i più importanti player europei nel settore veicoli ricreazionali.  
2022 Completamento di un'importante ristrutturazione che ha portato all'ampliamento dell'impianto industriale in Toscana e al lancio della nuova linea produttiva.



2010



2019





2022

*"Aquí es donde toma forma la mejor parte de cada viaje:  
¡Tu libertad!"*

*"It is where the greatest side of every journey takes shape!"*

*"C'est ici que la meilleure partie de chaque voyage prend forme: ta liberté!"*

*"Hier nimmt der schönste Teil jeder Reise Gestalt an: deine Freiheit!"*

*"Aquí es donde toma forma la mejor parte de cada viaje: ¡tu libertad!"*

*E' qui che prende forma la parte più bella di ogni viaggio: la tua libertà!"*





# Un detallado proyecto

AN ACCURATE TECHNICAL  
PLANNING UNE ÉTUDE ATTENTIVE  
SORGFÄLTIGE PLANUNG  
UN'ACCURATA PROGETTAZIONE

## EL SECRETO DE NUESTRO ÉXITO

- Hace 18 años nació GiottLine; hoy producimos en nuestra nueva fábrica en Colle di Val d'Elsa, en el corazón del "valle de la autocaravana" en Toscana.
- Nuevos productos innovadores y de gran calidad están naciendo gracias a la cultura y las competencias del grupo Rápido.
- Desde 2016 el grupo rápido esta transmitiendo su conocimiento y está invirtiendo en el desarrollo de los productos GiottLine al fin de ofrecer a los clientes las mejores soluciones constructivas.
- GiottLine es hoy en día uno de los mayores constructores italianos de autocaravanas, con una red de ventas de mas de 100 concesionarios y puntos de asistencia en toda Europa.

## THE SECRET OF SUCCESS

- GiottLine 18 years anniversary, plant located in Colle di Val d'Elsa, in the heart of the camper valley in Tuscany.
- GiottLine and Rapido cultures merged in order to create innovative and high-quality products.
- Since 2016 Rapido has been transferring its know-how and investing in a brand new GiottLine factory in order to offer our customers the best products.
- GiottLine is today one of the main Italian manufacturers in Italy with a dealer network of about 100 dealerships throughout Europe.

## LE SECRET DE NOTRE SUCCÈS

- Il y a 18 ans naissait GiottLine, nous produisons aujourd'hui dans la nouvelle usine de Colle di Val d'Elsa.
- Des nouveaux produits innovants et de qualité émergent du partage de la culture et des compétences avec le groupe Rapido.
- À partir de 2016, le groupe Rapido transfère son savoir-faire et investit dans le développement des produits GiottLine afin d'offrir à ses clients les meilleures solutions de construction.
- GiottLine est aujourd'hui l'un des plus importants fabricants italiens de camping-cars avec un réseau de vente de plus de 100 concessionnaires et points de service en Europe.

## DAS GEHEIMNIS DES ERFOLGS

- Vor 18 Jahren wurde GiottLine gegründet. Heute produzieren wir in der neuen Herstellungstätte in Colle di Val d'Elsa, im Herzen der toskanischen „Camper Valley“.
- Durch den Austausch von Kultur und Fähigkeiten mit der Rapido-Gruppe entstehen neue innovative und hochwertige Produkte.
- Die Rapido Gruppe vermittelt seit 2016 Know-how und investiert in die Entwicklung von GiottLine-Produkten, um Kunden die besten Konstruktionslösungen anzubieten.
- GiottLine ist heute einer der wichtigsten italienischen Reisemobilhersteller mit einem Vertriebsnetz von über 100 Händlern und Servicestellen in Europa.

## IL SEGRETO DEL NOSTRO SUCCESSO

- 18 anni fa nasceva GiottLine, oggi produciamo nella nuova fabbrica a Colle di Val d'Elsa, nel cuore della camper valley toscana.
- Nuovi prodotti innovativi e di qualità stanno nascendo dalla condivisione della cultura e delle competenze con il gruppo Rapido.
- Dal 2016 il gruppo Rapido sta trasferendo know how e sta investendo nello sviluppo dei prodotti GiottLine al fine di proporre ai clienti le migliori soluzioni costruttive.
- GiottLine è oggi uno dei più importanti costruttori Italiani di camper con una rete di vendita di oltre 100 concessionari e punti di assistenza in Europa.





# ¿Por qué elegir GiottiLine?

Why buy GiottiLine?  
 Pourquoi choisir GiottiLine?  
 Warum GiottiLine wählen?  
 Perché scegliere GiottiLine



## TECHO DELANTERO MONOBLOQUE EN FIBRA DE VIDRIO.

OVER-CABIN ROOF IN FIBER GLASS.  
 TOIT PROFILE EN POLYESTERE.  
 HUTZE AUS GFK.  
 CUPOLINO MONOBLOCCO IN VETRORESINA



## PROBAMOS EL VEHÍCULO EN CÁMARA CLIMÁTICA.

TESTED IN A COLD CHAMBER.  
 TESTÉ EN CHAMBRE CLIMATIQUE.  
 IN EINER KLIMAKAMMER GETESTET.  
 TESTATO IN CAMERA CLIMATICA.



## NUEVA PLACA E COCINA CON TAPA DE VIDRIO SEPARADA.

NEW COOKER TOP WITH TWO SEPARATED GLASS COVERS.  
 NOUVELLE PLAQUE DE CUISSON AVEC DOUBLE COUVERCLE EN VERRE.  
 NEUES KOCHFELD MIT DOPPELGLASABDECKUNG.  
 NUOVO PIANO COTTURA CON COPERTURA VETRO SDOPPIATA.

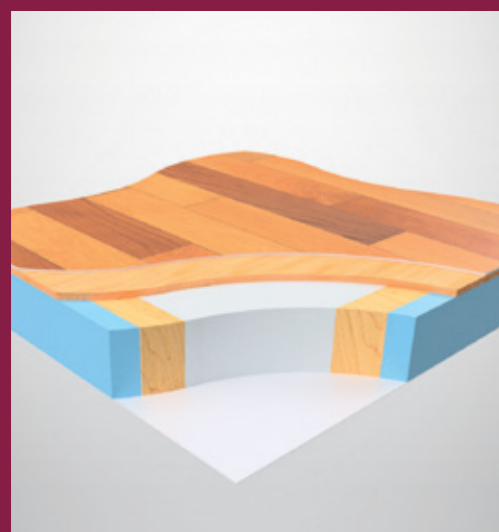

## REVESTIMIENTO TOTAL EXTERIOR/INTERIOR EN FIBRA DE VIDRIO.

### NUEVA ESTRUCTURA EL SUELO FPS.

FIBERGLASS-COVERED BODY, BOTH IN THE OUTSIDE AND THE INSIDE.  
 NEW FLOOR STRUCTURE IN FPS.

CARROSSERIE ENTIÈREMENT EN POLYESTER EXTERNE INTERNE. NOUVELLE STRUCTURE DU PLANCHER EN FPS.

INNERE UND ÄUSSERE VERKLEIDUNG DES AUFBAUS KOMPLETT AUS FIBERGLAS.  
 NEUE BODENSTRUKTUR AUS FPS.

RIVESTIMENTO SCOCCA TOTALMENTE IN VETRORESINA ESTERNA/INTERNA.  
 NUOVA STRUTTURA DEL PAVIMENTO FPS.



## PLÁSTICOS EXTERIORES.

EXTERNAL SIDE SKIRT.  
 PROTECTIONS EXTERNES.  
 AUSSENVERKLEIDUNGEN.  
 CARTERATURE ESTERNE.



## GARAJE DE HASTA 300 KG DE CAPACIDAD.

GARAGE LOADING CAPACITY UP TO 300 KG.  
 GARAGE JUSQU'À 300 KG DE CAPACITÉ DE CHARGEMENT.  
 GARAGENBELASTUNG BIS ZU 300 KG.  
 GARAGE FINO A 300 KG DI PORTATA.

# Nuestros distribuidores



SCAN

La red de distribuidores de GiottiLine es amplia y siempre a su servicio. Para más información, consulte el sitio web [www.giottiline.com](http://www.giottiline.com)

## Our dealers

The GiottiLine dealers network is wide and always at your disposal. For further information please check on [www.giottiline.com](http://www.giottiline.com)

## Nos distributeurs

Le réseau de concessionnaires GiottiLine est vaste et toujours à votre service. Pour plus d'informations, visitez le site [www.giottiline.com](http://www.giottiline.com)

## Unser Händler

Unser Händlernetz ist weit verbreitet und steht Ihnen immer zur Verfügung. Für weitere Informationen besuchen Sie unsere Website [www.giottiline.com](http://www.giottiline.com)

## I nostri concessionari

La rete di concessionari GiottiLine è ampia e sempre al tuo servizio. Per maggiori informazioni consulta il sito [www.giottiline.com](http://www.giottiline.com)

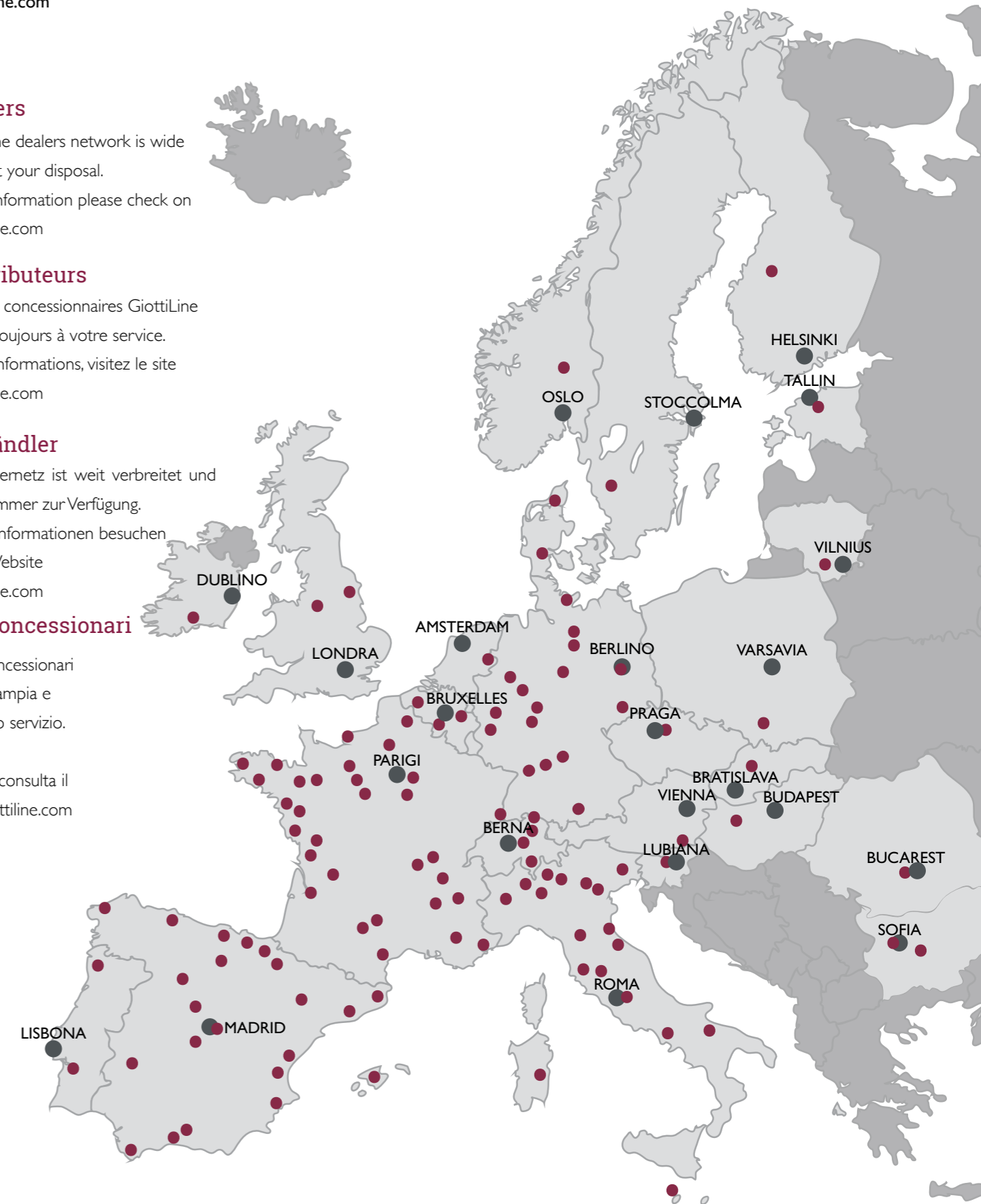



**Gama Siena:**  
el lujo de ir a  
donde quieras con  
total tranquilidad

*Siena range: the luxury of going  
anywhere you want in total  
relax*

*Gamme Siena:*  
le luxe d'aller où vous allez en  
toute tranquillité

*Siena Baureihe:*  
Der Luxus, der Sie dahin bringt  
wo Sie möchten,  
ohne jegliches Bedenken

*Gamma Siena:*  
il lusso di andare dove vuoi  
in tutta tranquillità

# ACBUR

[WWW.AUTOCARAVANASBURGOS.COM](http://WWW.AUTOCARAVANASBURGOS.COM)







# Siena

Perfiladas . Low-profiles . Profils . Teilintegrierte . Semintegrati

**322**   



 4  2+2 (OPC)  4



**330**   



 4  2+2 (OPC)  4

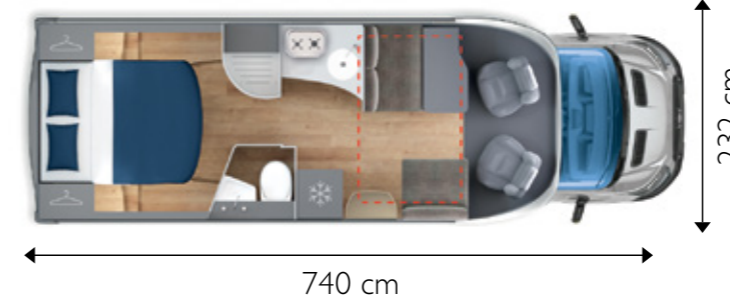

**390** 

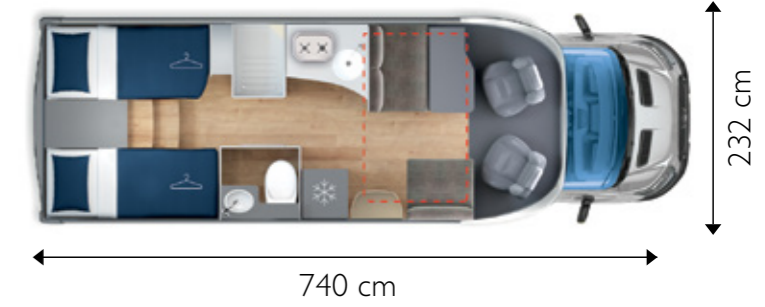

 4 (5 OPC)  3+2 (OPC)  5

**395** 



 4 (5 OPC)  4+2 (OPC)  5

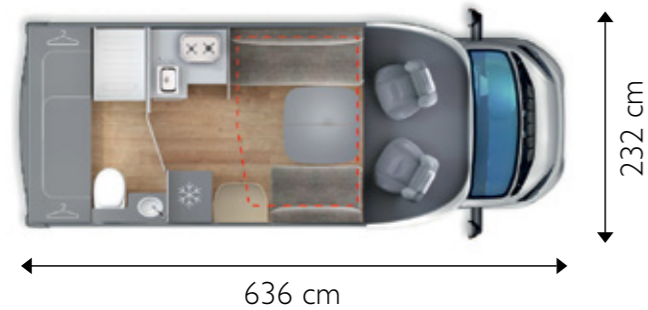

**350**   

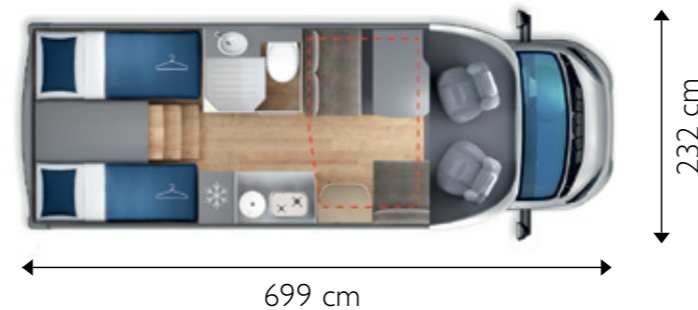

 4  2+2  5

**385**   



 4 (5 OPC)  4+2 (OPC)  5

**397** 

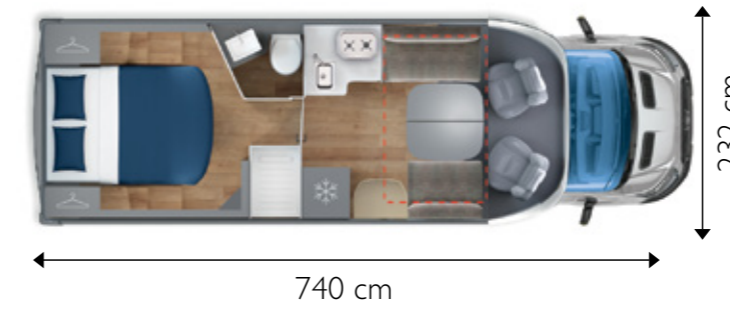

 4  2+2 (OPC)  5

 Modelo disponible en versiones FORD. / Model is produced on FORD only. / Modèle disponible en versions FORD. / Modell nur in FORD version erhältlich. / Modello disponibile solo nella versione FORD.



# Siena

Capuchinas . Coach-builts . Capucines . Alkoven . Mansardati

**422**   





 4  4  4

**440**   



 6  6  4

   Modelo disponible en versiones CITROËN, PEUGEOT y FIAT. / Model available on CITROËN, PEUGEOT and FIAT. / Modèle disponible en versions CITROËN, PEUGEOT et FIAT. / Modell verfügbar in den Versionen CITROËN, PEUGEOT und FIAT. / Modello disponibile nella versione CITROËN, PEUGEOT e FIAT.



# Siena

**¡Y ahora abordo!  
¡A visitar las maravillas del mundo con toda  
seguridad. Es un lugar fácil de alcanzar.  
¡Buen viaje!**

*Now all aboard!  
Exploring the world's wonders in safe is an easy-to-reach destination.  
Enjoy your trip!*

*Et maintenant à bord!  
Explorer les merveilles du monde en toute sécurité c'est une destination facile à atteindre.  
Bon voyage!*

*Und jetzt an Bord!  
Entdecken Sie die Wunder der Welt in völliger Sicherheit Es ist ein leicht zu erreichendes Ziel.  
Gute Reise!*

*E adesso a bordo!  
Esplorare le meraviglie del mondo in tutta sicurezza è una meta facile da raggiungere.  
Buon viaggio!*



**Perfiladas**

Low-profiles  
Profils  
Teilintegrierte  
Semintegrati

**ACBUR**  
[WWW.AUTOCARAVANASBURGOS.COM](http://WWW.AUTOCARAVANASBURGOS.COM)



# Siena

Perfiladas . Low-profiles . Profilés . Teilintegrierte . Semintegrati



322



330



350



385



390



395



397

## El mejor viaje posible...

.. es el que te garantiza la mayor seguridad a toda tu familia!  
Confort y diseño se unen en las 7 autocaravanas perfiladas de la gama Siena para que disfrutes de tus vacaciones.

### The best trip possible...

... is the one that confers the highest level of safety for you and your family!  
Comfort and design meet when it comes to the 7 new low-profile vehicles of the Siena range for the most enjoyable vacation.

### Le meilleur voyage possible ...

... c'est ce qui garantit une sécurité maximale à toute votre famille!  
Confort et design se rencontrent dans les 7 véhicules profilés de la gamme Siena pour la plus agréable des vacances.

### Die bestmögliche Reise...

...Garantiert maximale Sicherheit für Ihre ganze Familie!  
Komfort und Design verbinden sich in den 7 Teilintegrierten Fahrzeugen der Siena Baureihe für einen angenehmen Urlaub.

### Il miglior viaggio possibile...

... è quello che garantisce la massima sicurezza a tutta la tua famiglia!  
Confort e design si incontrano nei 7 veicoli semintegrati della gamma Siena per la più piacevole delle vacanze.





## 390 *Siena*



 Modelo disponible en versiones FORD.  
Model produced on FORD only.  
Modèle disponible en versions FORD.  
Modell nur in FORD Version erhältlich.  
Modello disponibile solo nella versione FORD.

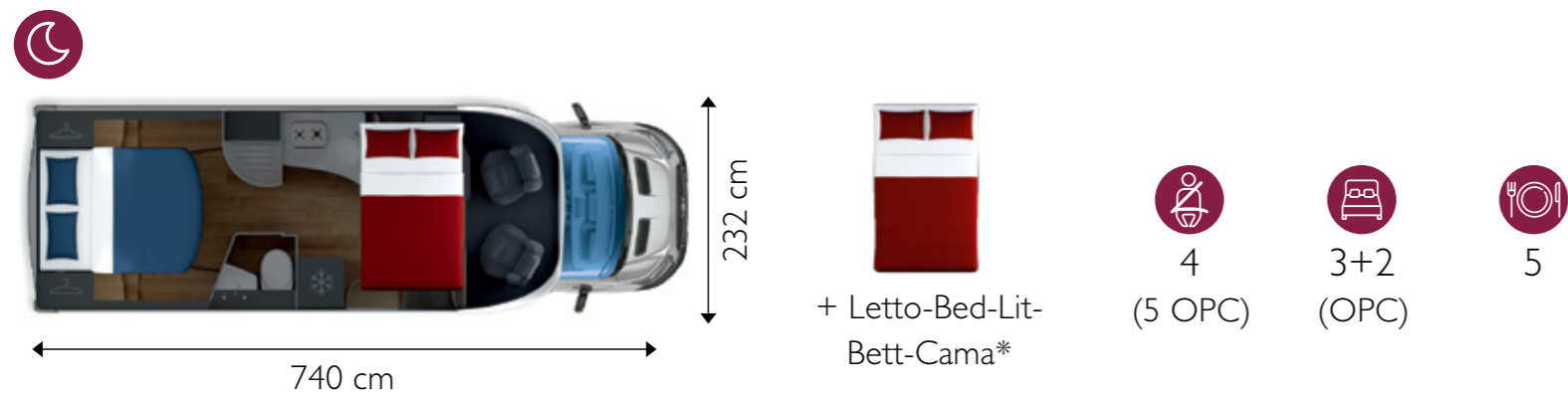
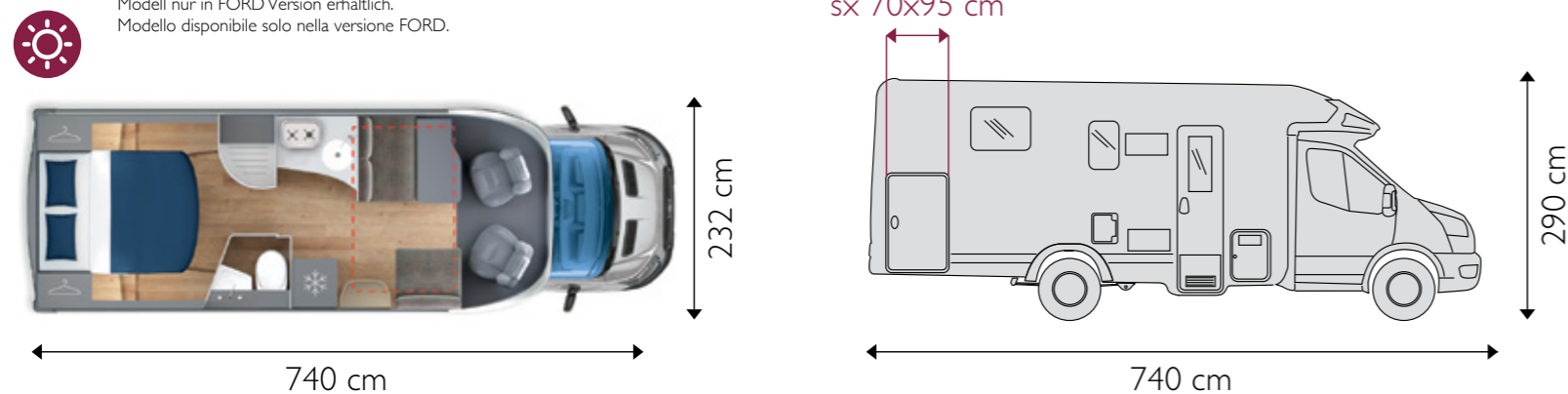

### CARACTERÍSTICAS

Cama central grande, fácil acceso a la habitación trasera, cama eléctrica elevable.

### FEATURES

Big central bed, convenient access to the rear bedroom, electric pull-down bed.

### CARACTÉRISTIQUES

Grand lit central, accès facile à la chambre, lit de pavillon électrique.

### EIGENSCHAFTEN

Großes Queens Bett, erleichterter Zugang zum Heckbett, Elektrisches Hubbett.

### CARATTERISTICHE

Grande letto centrale, accesso facilitato alla camera posteriore, basculante elettrico.







## Dos zonas independientes

TWO SEPARATED ROOMS  
DEUX PARTIES INDÉPENDANTES  
ZWEI UNABHÄNGIGE RÄUME  
DUE ZONE INDIPENDENTI



- Puerta de separación zona día/noche
- Compartimento debajo de la cama
- Ducha separada de dimensiones domésticas

- Separation door between the living area and the sleeping area
- Storing compartment underneath the bed
- Large-size separated shower

- Porte de séparation jour/nuit
- Compartiment de rangement sous le lit
- Douche séparée avec dimensions généreuses

- Tag / Nacht-Trenntür
- Stauraum unter dem Bett
- Separate Dusche mit Haushaltsabmessungen

- Porta di separazione giorno/notte
- Vano sotto letto stivabile
- Doccia separata di dimensioni domestiche





The logo for ACBUR, featuring the letters 'ACBUR' in a stylized font. 'AC' is green, and 'BUR' is black with a white outline. A horizontal line is positioned below the letters.

[WWW.AUTOCARAVANASBURGOS.COM](http://WWW.AUTOCARAVANASBURGOS.COM)

*Siena por la noche en las calles antiguas,  
cuánta belleza vislumbra el alma*

*Siena by-night along ancient streets, all the beauty the soul eyes catch*

*Sienna la nuit dans les vieilles rues, que de beauté peut entrevoir l'âme*

*Siena bei Nacht durch die alten Straßen, wie viel Schönheit die Seele sieht*

*Siena por la noche en las calles antiguas, cuánta belleza vislumbra el alma*

*Siena di notte per le vecchie strade, quanta bellezza l'anima intravede*







fotografía tomada en San Quirico d'Orcia

fotografía tomada en San Quirico d'Orcia

fotografía tomada en San Quirico d'Orcia





# PACK



## PACK SIENA

- Aire acondicionado cabina
- ESP Traction + Hill holder + Hill descent
- Control de crucero
- Start & Stop
- Segundo airbag
- Predisposición radio
- Mandos radio volante (FORD)
- Amortiguadores reforzados (no disponibles en FORD)
- Fundas de cabina combinadas con la tapicería
- Deposito aguas grises calentado
- Mosquitera puerta vivienda
- Somier de lamas
- Parachoques pintado (disponible con pack Performance en FORD)
- Lux exterior de LED
- Mando calefacción Truma Combi CP Plus
- Llantas de aleación de 16"

## PACK SIENA

- Climatisation de cabine manuelle
- ESP Traction + Hill holder + Hill descent
- Régulateur de vitesse
- Start & Stop
- 2<sup>e</sup> airbag
- Predisposition radio
- Radio avec commandes au volant sur (FORD)
- Suspension renforcée (pas disponible sur FORD)
- Housses de cabine
- Réservoir d'eau usée chauffé
- Moustiquaire porte cellule
- Sommier à lattes sur tous les lits
- Pare-chocs laqué (sur FORD disponible avec le pack Performance)
- Éclairage extérieur à LED
- Truma combi CP Plus control
- Jantes en alliage de 16"

## PACK SIENA

- Klimaanlage Fahrerhaus
- ESP Traction + Hill holder + Hill descent
- Tempomat
- Start & Stop
- Doppel-Airbag
- Radio Vorbereitung
- Radio: Lenkradradiosteuerung (Ford)
- Verstärkte Federung (Auf FORD nicht erhältlich)
- Fahrerhaussitzbezüge in Polyesterstoff
- Beheizbarer Abwassertank
- Fliegenschutztür
- Lattenrost auf allen Betten
- Lackierte Stoßstange (Auf Ford mit Pack Performance erhältlich)
- LED-Außenleuchte
- Truma Combi CP Plus Steuereinheit
- Alufelgen von 16"

## PACK SIENA

- Cabin air-conditioning
- ESP Traction + Hill holder + Hill descent
- Cruise control
- Start & Stop
- Co-driver airbag
- Radio provision
- Radio with controls on the steering wheel (FORD)
- Reinforced front axle suspensions (not available on FORD)
- Cabin seats covers of the same color of the upholstery
- Heated waste-water tank
- Flyscreen by the entrance door
- Slatted bedsteads
- Painted bumper (on FORD available with Pack Performance)
- LED outer lamp
- Truma CP Plus switcher
- Alloy Wheels of 16"

## PACK SIENA

- Climatizzatore cabina
- ESP Traction + Hill holder + Hill descent
- Cruise control
- Start & Stop
- Airbag passeggero
- Predisposizione radio
- Radio con comandi al volante (FORD)
- Sospensioni rinforzate (non disponibili su FORD)
- Foderine sedili cabina in tinta
- Serbatoio acque grigie riscaldato
- Zanzariera porta cellula
- Doghe su tutti i letti
- Paraurti verniciato (su FORD disponibile con il pack Performance)
- Luce esterna a LED
- Comando stufa Truma Combi CP Plus
- Cerchi di 16" in acciaio



## PACK PLUS PSA / FIAT

- Faros antiniebla
- Volante y pomo de la palanca de cambio en cuero
- Encendido automático de faros y limpiaparabrisas con sensor de lluvia
- Salpicadero Techno con inserciones de color aluminio

## PACK PLUS PSA / FIAT

- Nebelscheinwerfer
- Leder-Lenkrad und Schalthebel
- Lichtautomatik und Regensensor
- TECNO-Armaturenbrett mit Alu-Einsätzen

## SIENA PREMIERE EDICIÓN FORD

- Pack Siena, pack Privilege, pack Performance
- Caja de cambios automática
- Llantas de acero negro de 16"
- Radio 2DIN
- DRL LED + Xenon
- Oscurecedores cabina plisados
- Tapa/tabla de cortar fregadero cocina

## SIENA PREMIERE ÉDITION FORD

- Pack Siena, pack Privilege, pack Performance
- Automatikgetriebe
- Felgen von 16" im Stahl Schwarz
- Radio 2DIN
- LED + Xenon Tagfahrlicht
- Fahrerhaus Faltdunkelungsrollos
- Spülbecken Abdeckung

## PACK PLUS PSA / FIAT

- Fog-lights
- Leather covered steering wheel and gear knob
- Automatic lights power-on and automatic rain sensor
- Dashboard with TECNO chromed decorations

## PACK PLUS PSA / FIAT

- Fendinebbia
- Volante e pomello cambio in pelle
- Accensione automatica fari e sensore pioggia tergitristalli
- Plancia techno con inserti in alluminio

## SIENA PREMIERE ÉDITION FORD

- Pack Siena, pack Privilege, pack Performance
- Automatic transmission
- 16" black steel wheels
- Radio 2DIN
- DRL LED + Xenon
- Pleated cabin blind
- Sink cover (kitchen)

## SIENA PREMIERE ÉDITION FORD

- Pack Siena, pack Privilege, pack Performance
- Cambio automatico
- Cerchi in lega di 16" neri
- Radio 2DIN
- DRL LED + Xenon
- Oscuranti plissettati cabina a scomparsa
- Coperchio/tagliere lavello cucina

## PACK PLUS PSA / FIAT

- Feux de brouillard
- Volant et pommeau de vitesse en cuir
- Allumage automatique des phares et capteurs de pluie
- Planche de bord techno avec inserts en aluminium

## SIENA PREMIERE ÉDITION FORD

- Pack Siena, pack Privilege, pack Performance
- Transmission automatique
- Jantes en alliage noir de 16"
- Radio 2DIN
- DRL LED + Xenon
- Stores plissés cabine
- Couverture d'évier (cuisine)







PRIVILEGE



## PACK PRIVILEGE PERFILADAS SIENA

- Maxi claraboya en el techo SkyView
- Puerta 2 puntos con ventana y cierre centralizado
- Retrocamara con pantalla
- Pared posterior con faros LED
- Tapicería PRIVILEGE

## PACK PRIVILLAGE CAPUCHINAS SIENA

- Puerta 2 puntos con ventana y cierre centralizado
- Pared posterior con columnas de plástico y faros LED
- Camara trasera con pantalla 7 pulgadas
- Nueva tapicería PRIVILEGE

## PACK PERFORMANCE PERFIL FORD

- Motor 170CV
- Faros antiniebla
- Parachoques pintado

## PACK PRIVILEGE LOW-PROFILE

- Maxi skylight on the front roof
- Entrance door with two locks, panoramic window and centralized locking
- Reverse camera with monitor
- Rear style with integrated LED lights
- New PRIVILEGE upholstery

## PACK PRIVILEGE COACH-BUILT

- Entrance door with two locks, panoramic window and centralized locking
- Reverse camera with monitor
- Rear style with integrated LED lights
- New PRIVILEGE upholstery

## PACK PERFORMANCE PROFILÉ FORD

- Engine 170CV
- Fog-lights
- Painted bumper

## PACK PRIVILEGE PROFILÉ SIENA

- Maxi lanterneau SkyView
- Porte à 2 points avec fenêtre et fermeture centralisée
- Caméra de recul couleur avec écrans
- Façade arrière avec éclairages LED
- Nouvelle sellerie PRIVILEGE

## PACK PRIVILEGE CAPUCINE SIENA

- Porte à 2 points avec fenêtre et fermeture centralisée
- Caméra de recul couleur avec écrans
- Façade arrière avec éclairages LED
- Nouvelle sellerie PRIVILEGE

## PACK PERFORMANCE PROFILÉ FORD

- Moteur 170CV
- Antibrouillard
- Pare-chocs laqué

## PRIVILEGE PACKET SIENA TEILINTEGRIERT

- Hutzen Panoramafenster SkyView zum öffnen
- Aufbautür mit zwei Verschlüssen Fenster und Zentralverriegelung
- Rückfahrkamera mit Monitor
- Abs Hecksäulen mit LED-Rückleuchten
- Neue polsterung PRIVILEGE

## PRIVILEGE PACKET SIENA ALKOVEN

- Aufbautür mit zwei Verschlüssen Fenster und Zentralverriegelung
- Rückfahrkamera mit Monitor
- Abs Hecksäulen mit LED-Rückleuchten
- Neue polsterung PRIVILEGE

## PACK PERFORMANCE PROFILÉ FORD

- Motor 170CV
- Nebelscheinwefer
- Lackierte Stoßstange

## PACK PRIVILEGE PROFILÉ SIENA

- Maxi oblò sul cupolino SkyView
- Porta a 2 punti con finestra e chiusura centralizzata
- Retrocamera con monitor
- Rear style con fari a LED
- Nuova tappezzeria PRIVILEGE

## PACK PRIVILEGE MANSARDATO SIENA

- Porta a 2 punti con finestra e chiusura centralizzata
- Retrocamera con monitor
- Rear style con fari a LED
- Nuova tappezzeria PRIVILEGE

## PACK PERFORMANCE PROFILÉ FORD

- Motore 170CV
- Fendinebbia
- Paraurti verniciato 64



# LARGO 7,40 mt

# 390 - 2023

## MECANICA

Bastidor	Ford Transit
Motor	Euro 6.2 FINAL
Capacidad de carga	35 Light
Cilindrada	2.000
Potencia	130 cv
Distancia entre ejes	3.950 mm

## DOTACIONES MECANICA

Airbag de conducción	De serie
Cristales electricos	De serie
Cierre centralizado control remoto	De serie
Asientos Capitan Chair altura ajustable	De serie
Vía posterior ensanchada	De serie
Parachoques pintado en tinta	Opcional (PACK PERFORMANCE)
Pintura metalizada	Opcional
Llantas de aleación de 16 pulgadas	Opcional
Luces de led circulacion diurna	Opcional

## PESOS / PLAZAS / MEDIDAS

Masa complesiva (kg)	3.500
Masa en orden de marcha (kg)	3.054
Masa remolcable	2.500
Longitud (cm) / Altura (cm) / Ancho (cm)	740 / 290 / 232
Techo forrado en fibra / Techo cubierto en fibra	63 / 33 / 30
Plazas homologadas	4 (Opcional 5)
Plazas cama habitacion trasera	2
Plazas cama basculante/capuchina	2 (Opcional)
Plazas para comer	2 (Opcional)

## MEDIDAS DE LAS CAMAS (CM)

Camas traseras	142 x 190
Cama capuchina/basculante anterior	126 x 196
Camas comedor	113 / 70x200

## GARAJE Y CLARABOYAS (CM)

Medidas puerta garraje derecha/izquierda	70x95
Altura interior garaje	101
Maxi claraboya skyview 100x60	Opcional (PACK PRIVILEGE)
Claraboya capuchina con oscurecedor y mosquitera transparente	-
Claraboya dinette/cocina transparente con oscurecedor y mosquitera	- / 40x40
Claraboya cama trasera con oscurecedor y mosquitera transparente	40x40
Claraboya Midi Heki 70x50 con oscurecedor	Opcional (posterior)
Ventana baño con oscurecedor y mosquitera	De serie

## INSTALACIONES

Deposito aguas limpias en litros	100 (20lt en orden de marcha)
Deposito aguas grises calefactado (PACK Siena)	100
Panel de control digital	De serie
Predisposicion camara de vision trasera	De serie
Calefacion Truma Combi C4000	De serie
Calefacion Truma Combi C6000	Opcional
Calefacion Truma C4000DEH	Opcional
Calefacion Truma C6000DEH	Opcional
Calefacion Truma Combi C4000 Diesel	Opcional
Calefacion Truma Combi C6000 Diesel	Opcional
Calefacion Truma Combi C6000EH	Opcional
Encimera cocina	2 fogones (3 Opcional)
Nevera trivalente automatica	150
Horno de gas cocina	Opcional
Puerta 2 puntos con ventana y cierre centralizad	Opcional (PACK PRIVILEGE)
Focos de led con enchufe USB	De serie
Iluminacion de led con luz endirecta encima de los armarios	De serie
Predisposicion TV	De serie



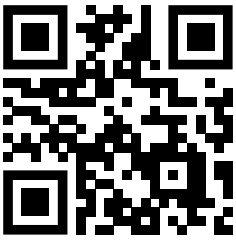

art direction + graphic project  
GEK COMUNICAZIONE

photo  
Roberto Valacchi  
Simone Burchi

print  
IGP Industrie Grafiche Pacini

© Giottiline Agosto 2022

thanks to:  
COMUNE DI SIENA

# GIOTTILINE

## GIOTTILINE

Z.I. Loc. Pian dell'Olmino, 41  
53034 Colle di Val d'Elsa (SI) (Italia)  
Tel. +39 0577 904023  
info@giottiline.com  
www.giottiline.com

# ACBUR

WWW.AUTOCARAVANASBURGOS.COM

## AUTOCARAVANAS BURGOS

Ctra. Vieja de Roa, s/n, 09195, Burgos  
Tel. 947 29 59 87  
info@autocarvanasburgos.com  
www.autocarvanasburgos.com.com

Giottiline se reserva el derecho de modificar en cualquier momento y sin ninguna advertencia, las características técnicas de la célula y de los chasis, los equipos técnicos y los muebles de los vehículos. Este catálogo, impreso en Agosto de 2022, puede contener fotos tomadas en vehículos prototipo, por lo tanto es una versión aún no definitiva. Para informarle sobre todos los cambios que han ocurrido después de la impresión y posibles diferencias también por cualquier error encontrado en este impreso, nuestra red estará a su disposición. Todos los materiales, ornamentos, objetos, motocicletas, bicicletas, etc. utilizados para las fotos en este catálogo no son parte del equipamiento estándar de los vehículos. Cualquier accesorio en los vehículos fotografiados están disponibles con el recargo consiguiente. Todos los equipos y características estándar se muestran en las hojas técnicas apropiadas y solo son válidos cuando se imprime el catálogo (Agosto de 2022). Todos los datos contenidos en este catálogo son indicativos y no vinculantes.

### MASAS EN ORDEN DE MARCHA

Cálculo de masas basado en el Reglamento 1230/2012 y la Directiva 95/48 / CE, donde:

- la masa en orden de marcha es la masa del vehículo terminado que incluye el 90% de los líquidos y la masa del conductor;
- la masa útil es la diferencia entre la masa máxima técnicamente admisible a plena carga y la masa en orden de marcha aumentada por la masa de los pasajeros y la masa de los dispositivos opcionales.

Todas las fotografías presentes en este catálogo fueron tomadas con permiso por escrito de la institución y/o del propietario del lugar, cuando fuera necesario. Las imágenes de los vehículos fotografiados fuera de la carretera se tomaron en Italia de acuerdo con las autoridades competentes y solo con fines publicitarios.

Giottiline si riserva il diritto di modificare in qualsiasi momento e senza alcun preavviso, le caratteristiche tecniche della cellula e dei telai, le dotazioni tecniche e gli arredamenti dei veicoli.

Il presente catalogo, stampato a Agosto 2022, può contenere al suo interno foto effettuate con veicoli prototipo, non ancora pertanto in versione definitiva. Per raggiungerli su tutte le variazioni intervenute dopo la stampa e le possibili differenze, nonché per gli eventuali errori presenti su questo stampato, sarà a vostra disposizione la nostra rete di vendita. Tutti i materiali, oggettistica, moto, biciclette, etc etc utilizzati per le foto di questo catalogo non fanno parte delle dotazioni di serie dei veicoli. Eventuali accessori presenti sui veicoli fotografati sono disponibili con il relativo sovrapprezzo. Tutte le dotazioni di serie e le caratteristiche sono riportate nelle apposite schede tecniche e sono valide solo al momento della stampa del catalogo (Agosto 2022).

Tutti i dati contenuti nel presente opuscolo sono quindi da considerarsi indicativi e non vincolanti.

### MASSE IN ORDINE DI MARCIA

Calcolo delle Masse effettuato in base al regolamento 1230/2012 e la direttiva 95/48/CE, dove:

- massa in ordine di marcia è la massa del veicolo finito compreso del 90% dei fluidi e della massa del guidatore;
- massa utile è la differenza tra massa massima tecnicamente ammissibile a pieno carico e la massa in ordine di marcia aumentata della massa dei passeggeri e della massa dei dispositivi opzionali.

Tutte le fotografie ambientate presenti in questo catalogo sono state effettuate previa autorizzazione scritta dell'ente e/o del proprietario del luogo, ove necessario.

Le immagini dei veicoli fotografati fuori strada sono state scattate in Italia d'intesa con le autorità competenti e solo a scopo pubblicitario.

Giottiline behält sich das Recht vor, jederzeit und ohne Vorankündigung die technischen Eigenschaften des Aufbaus und der Fahrgestelle sowie die technischen Ausrüstung und Ausstattung der Fahrzeuge zu verändern. Dieser Katalog wurde im August 2022 gedruckt, kann Fotos von Prototypen enthalten die somit noch nicht endgültig sind. Unser Vertriebsnetz steht Ihnen zur Verfügung um Ihnen alle Änderungen die nach dem Druck gemacht wurden und mögliche Unterschiede, sowie eventuelle Druckfehler zu Erläutern. Alle Materialien, Einrichtungsartikel, Zubehör, Motorräder, Fahrräder usw. die auf der Bilder in diesem Katalog abgebildet sind gehören nicht zur Serienausstattung der Fahrzeuge. Abgebildetes Zubehör auf den Fahrzeugen sind mit entsprechenden Zuschlag erhältlich. Die Serienausstattung mit den jeweiligen technischen Daten gelten ab dem Druckdatum des Katalogs (August 2022). Die in diesem Katalog enthaltenen Angaben dienen lediglich der unverbindlichen Beschreibung unserer Produkte und erfolgen ohne Gewähr.

### MASSE IN FAHRBEREITEM ZUSTAND

Die Berechnung der Masse bezieht sich auf die Richtlinie 1230/2012 e 95/48/CE wo:

- Die Masse im fahrbereiten Zustand beinhaltet das Fahrzeuggewicht mit 90% der Flüssigkeiten und das Gewicht der Fahrer;
- Die Nutzmasse ist die Differenz zwischen der technisch erlaubtem Maximalgewicht, der Masse im fahrbereiten Zustand sowie das Gewicht der Passagiere und Zubehör.

Alle Fotos in diesem Katalog wurden mit vorheriger schriftlicher Genehmigung des Unternehmens und / oder des Eigentümers des Ortes angefertigt, sofern erforderlich. Die Bilder der abseits der Straße fotografierten Fahrzeuge wurden auf italienischem Hoheitsgebiet mit Genehmigung der zuständigen Behörden und ausschließlich zu Werbezwecken aufgenommen.

Giottiline reserves the right to change with no notice and at any time the technical data of the body and of the chassis, the technical equipment and the inner design of the vehicles.

The current catalogue printed in August 2022 may contain pictures taken on prototypes, which are not the definitive versions. In order to be informed about eventual changes introduced after the print and about eventual differences, as well as about eventual mistakes, our sales department will be at your disposal. All materials, items, bike, bicycles, etc... visible on the vehicles of the pictures are on sales according to their purchase price. The standard equipment and features are listed in the technical data and are in force since the printing time of the catalogue (August 2022).

All mentioned data are to be considered indicative and not binding.

### WEIGHT IN RUNNING ORDER

Calculation of Masses carried out on the basis of Regulation 1230/2012 and Directive 95/48 / EC, where:

- mass in running order is the mass of the finished vehicle including 90% of the fluids and the mass of the driver;
- useful mass is the difference between the technically permissible maximum laden mass and the mass in running order increased by the mass of passengers and the mass of the optional devices.

All outdoor pictures of this catalogue were taken under written authorization of the institution and/or owner of the location, if necessary.

The images of the vehicles photographed off the road were taken in Italy in agreement with the competent authorities and for advertising purposes only.

Giottiline se réserve le droit de modifier à tout moment et sans préavis les caractéristiques techniques de la cellule et des châssis, l'équipement technique et l'ameublement des véhicules. Ce catalogue, imprimé en Août 2022, peut contenir des photos prises avec des véhicules prototypes, non encore dans la version finale. Pour vous informer de toutes les modifications survenant après l'impression et des éventuelles différences, ainsi que des éventuelles erreurs sur cette impression, notre réseau de vente sera à votre disposition. Tous les matériaux, objets, motos, vélos, etc. utilisés pour les photos de ce catalogue ne font pas partie de l'équipement standard des véhicules. Tous les accessoires présents sur les véhicules photographiés sont disponibles avec le supplément relatif. Toutes les caractéristiques et fonctionnalités standard sont indiquées dans les fiches techniques appropriées et ne sont valables que lorsque le catalogue est imprimé (Août 2022). Toutes les données contenues dans cette brochure doivent donc être considérées comme indicatives et non contraignantes.

### POIDS EN ORDRE DE MARCHÉ

Calcul de poids basé sur le Règlement 1230/2012 et la directive 95/48 / CE, où :

- Le poids en ordre de marche est le poids du véhicule fini qui comprend 90% des liquides et le poids du conducteur ;
- Le poids est la différence entre le poids maximale techniquement autorisée à pleine charge et le poids en ordre de marche augmentée par le poids des passagers et le poids des dispositifs optionnels.

Toutes les photographies de ce catalogue ont été réalisées avec l'autorisation écrite préalable de l'entité et / ou du propriétaire du lieu, ou nécessaire.

Les images des véhicules photographiés hors de la chaussée ont été réalisées en Italie en accord avec les autorités compétentes et à des fins publicitaires uniquement.